

## DIŞTAN BOHÇALAMA TEMEL YALITIMI (BASINÇLI SUYA KARŞI)

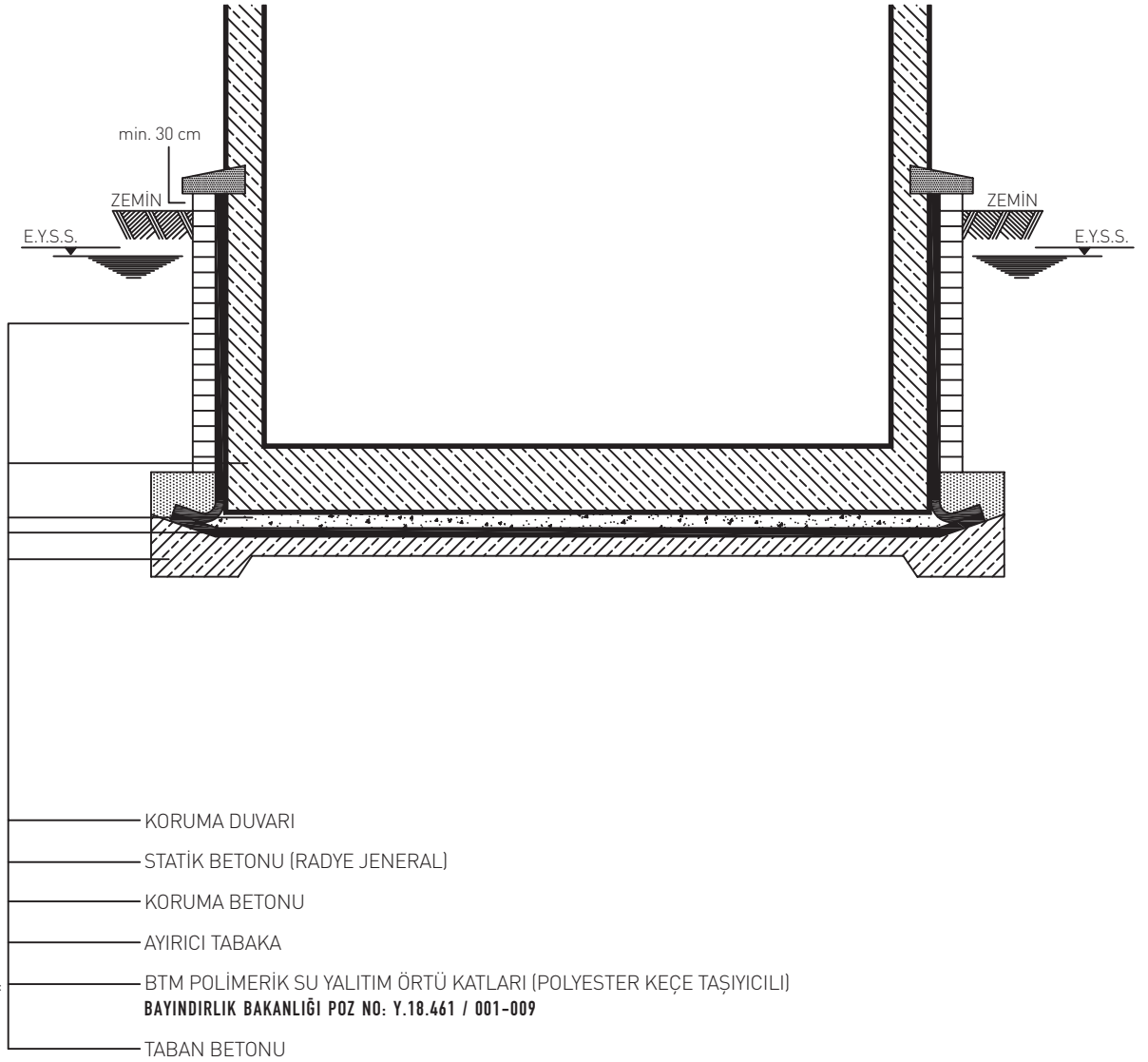

\* ELASTOBİT, PLASTOBİT, POLİBİT, örtü cinsleri için BTM A.Ş.'ne danışınız.

## DIŞTAN BOHÇALAMA TEMEL YALITIMI 1. AŞAMA (BASINÇLI SUYA KARŞI)

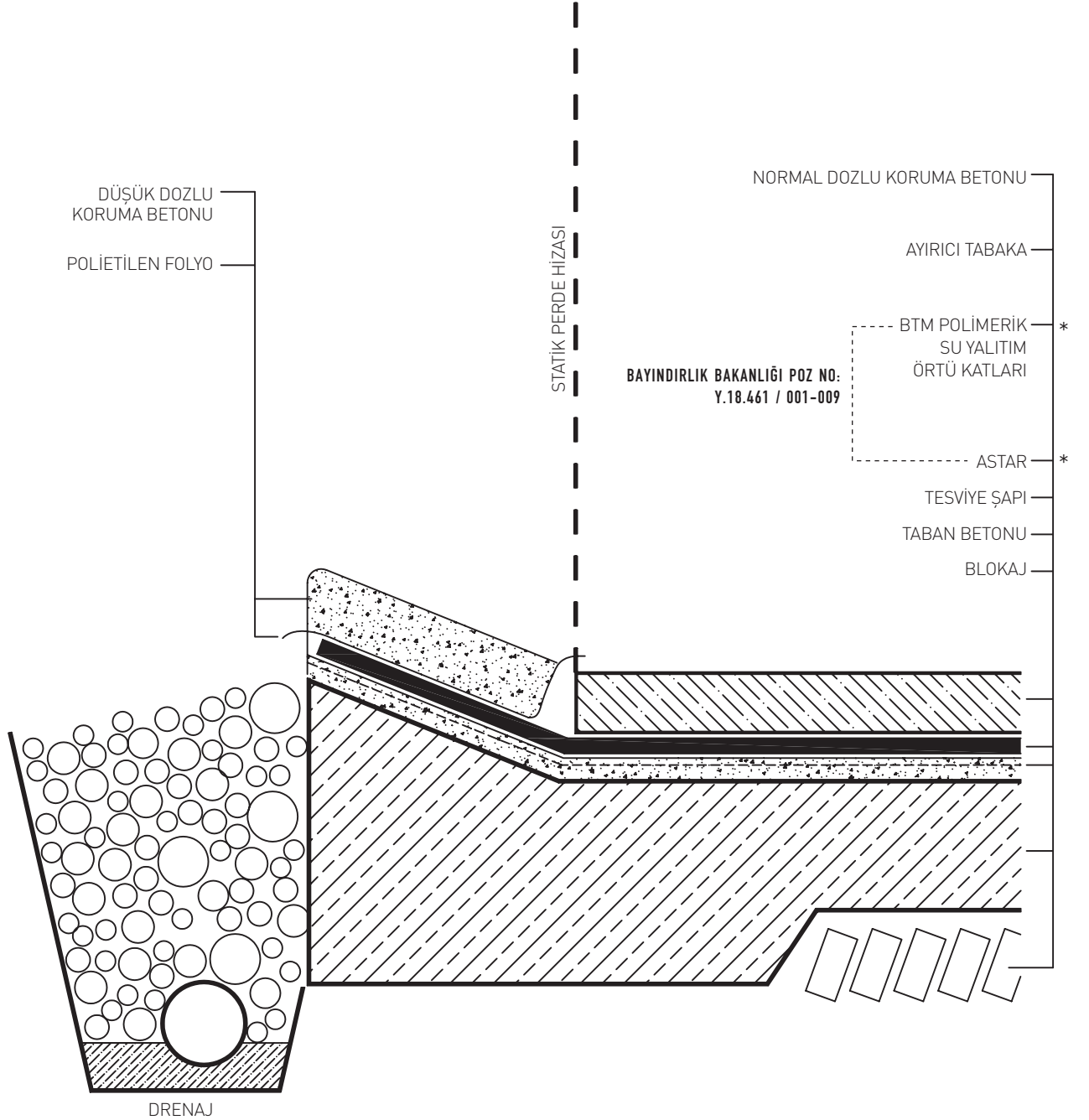

\* ELASTOBİT, PLASTOBİT, POLİBİT, örtü cinsleri için BTM A.Ş.'ne danışınız.

## DIŞTAN BOHÇALAMA TEMEL YALITIMI 2. AŞAMA (BASINÇLI SUYA KARŞI)

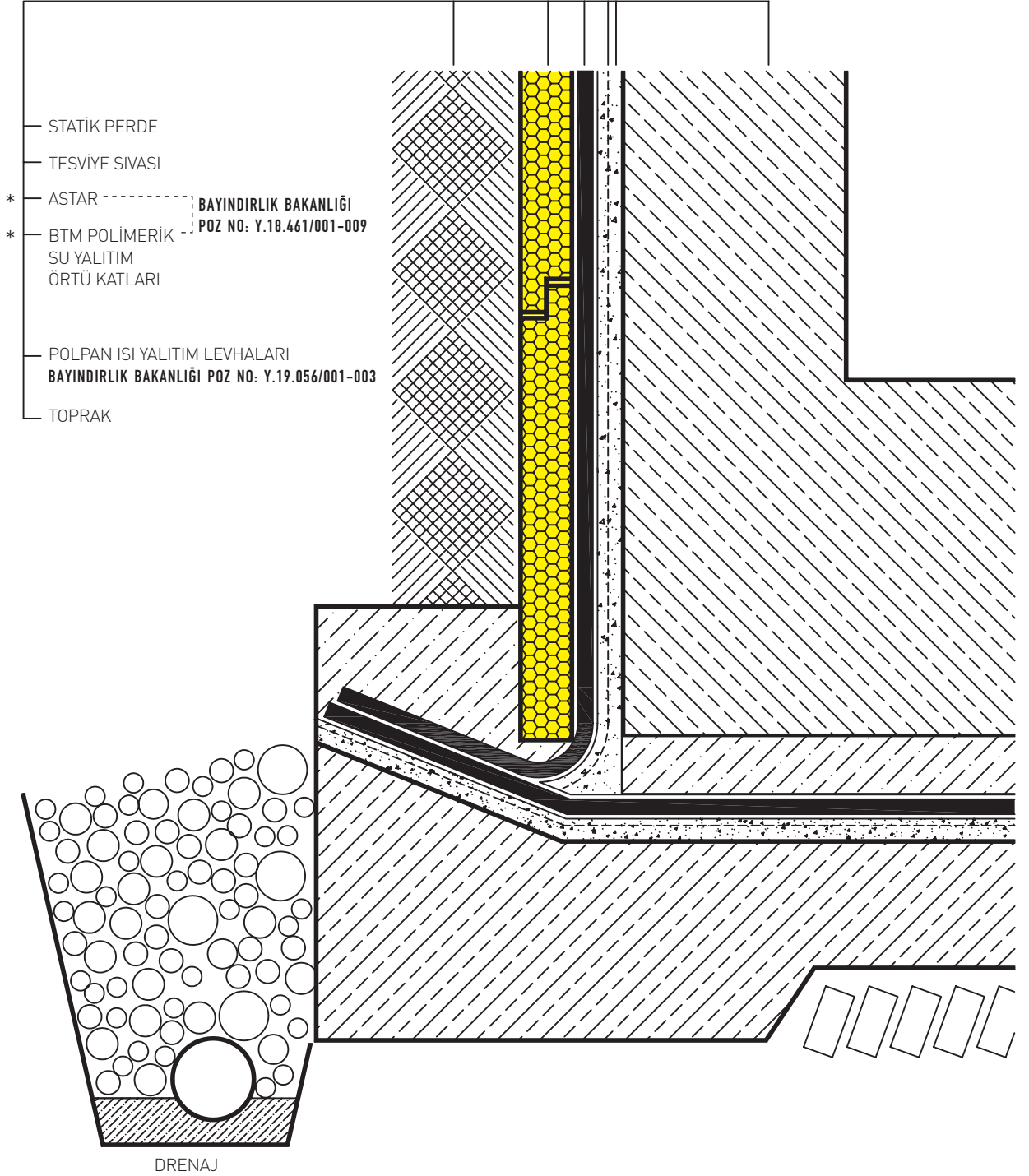

\* ELASTOBİT, PLASTOBİT, POLİBİT, örtü cinsleri için BTM A.Ş.'ne danışınız.

## AMPUATMANLI TEMELLERDE YALITIM 1. AŞAMA (BASINÇLI SUYA KARŞI)

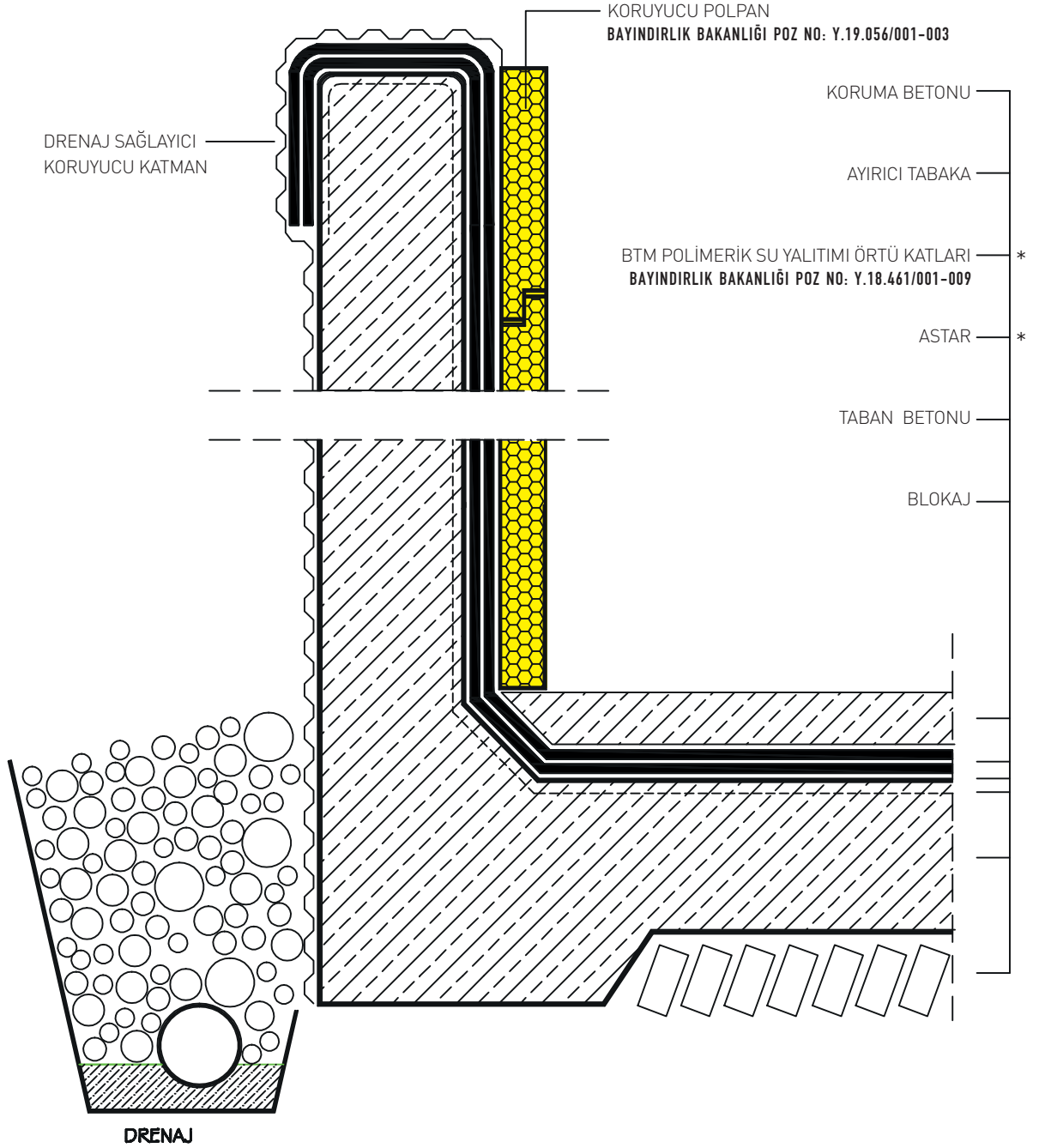

\* ELASTOBİT, PLASTOBİT, POLİBİT, örtü cinsleri için BTM A.Ş.'ne danışınız.

## AMPUATMANLI TEMELLERDE YALITIM 2. AŞAMA (BASINÇLI SUYA KARŞI)

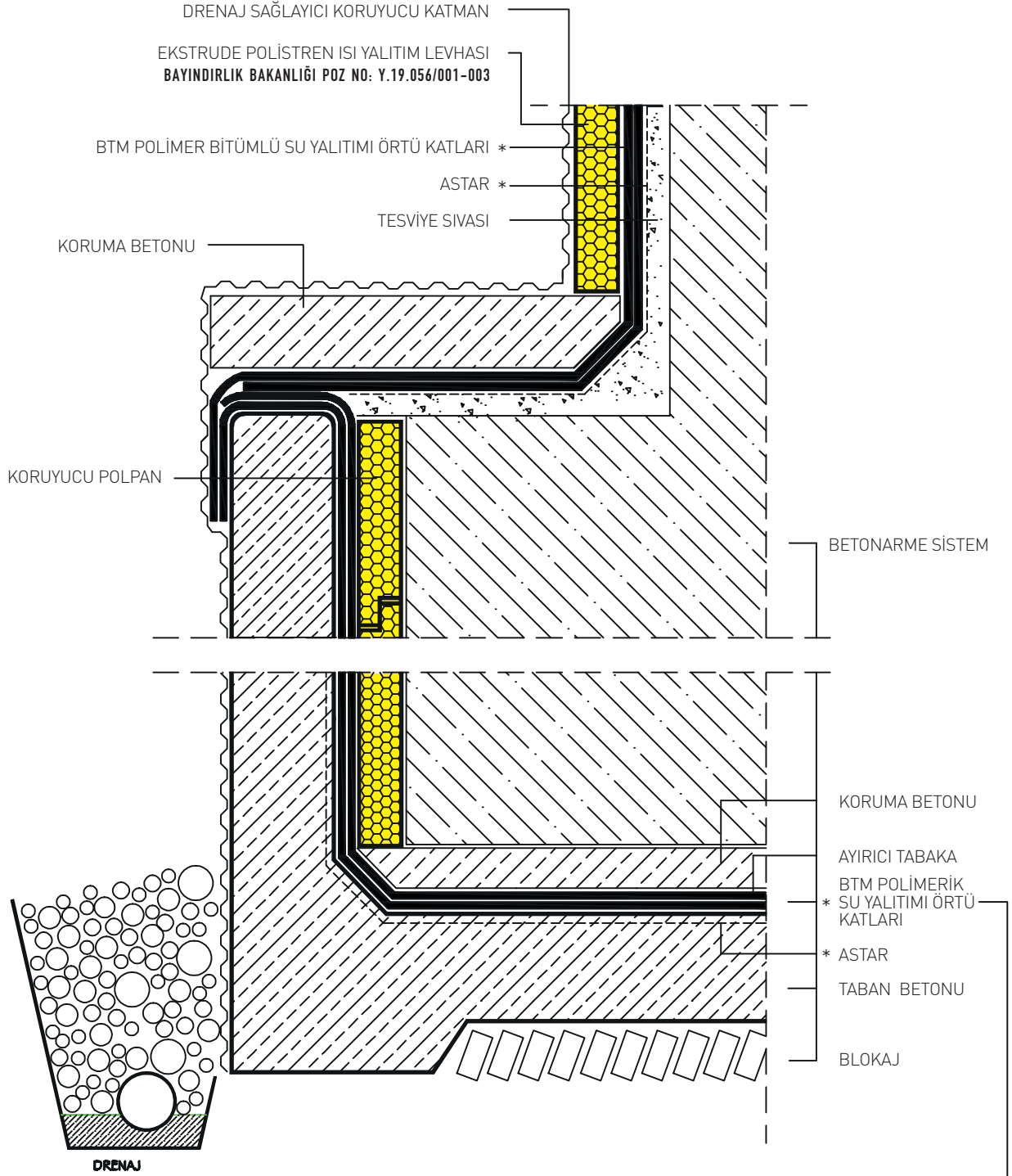

BAYINDIRLIK BAKANLIĞI POZ NO: Y.18.461/001-009

\* ELASTOBİT, PLASTOBİT, POLİBİT, örtü cinsleri için BTM A.Ş.'ne danışınız.

## İÇTEN BOHÇALAMA TEMEL YALITIMI (BASINÇLI SUYA KARŞI)

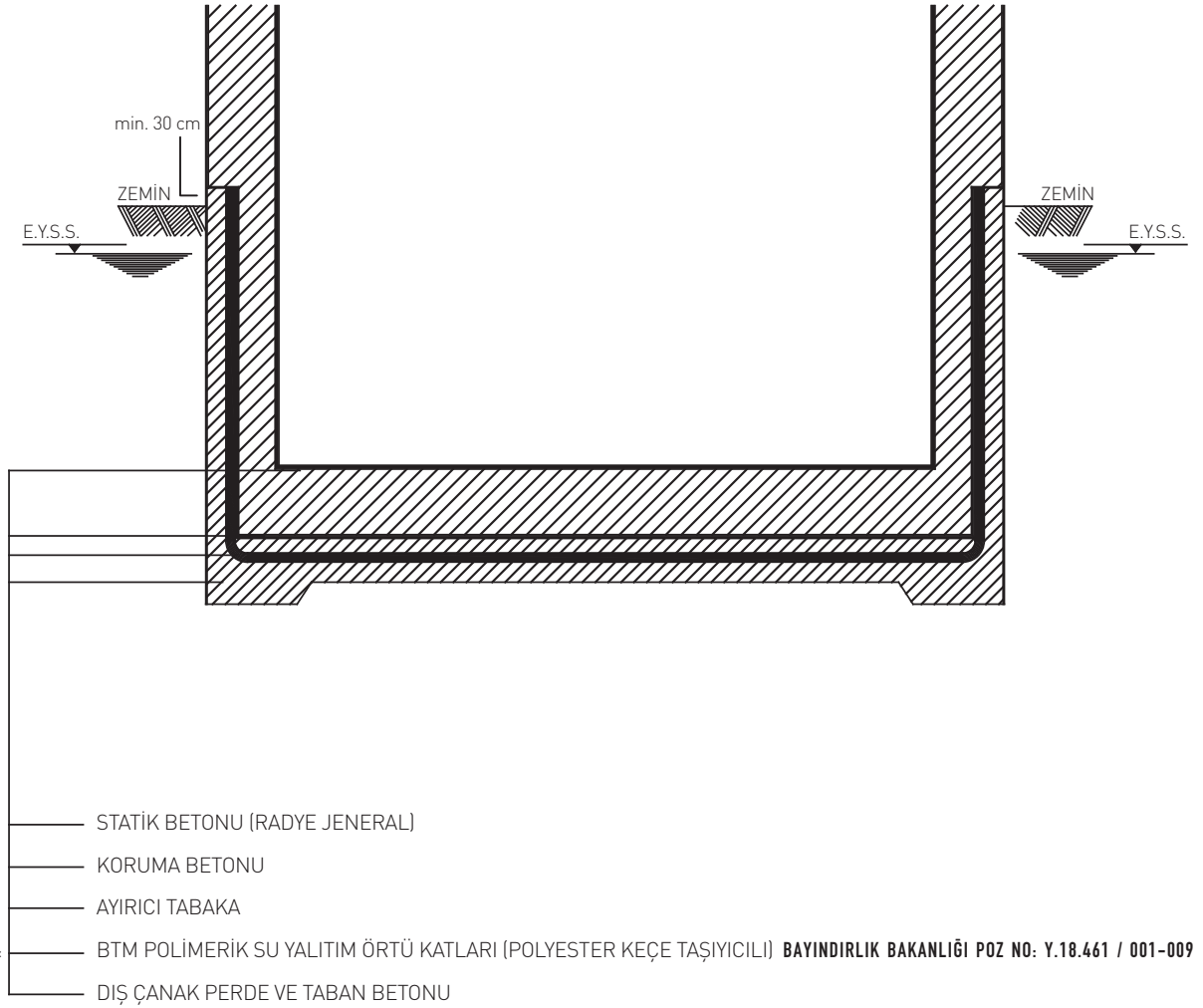

\* ELASTOBİT, PLASTOBİT, POLİBİT, örtü cinsleri için BTM A.Ş.'ne danışınız.

## İÇTEN BOHÇALAMA TEMEL YALITIMI 1. AŞAMA (BASINÇLI SUYA KARŞI)

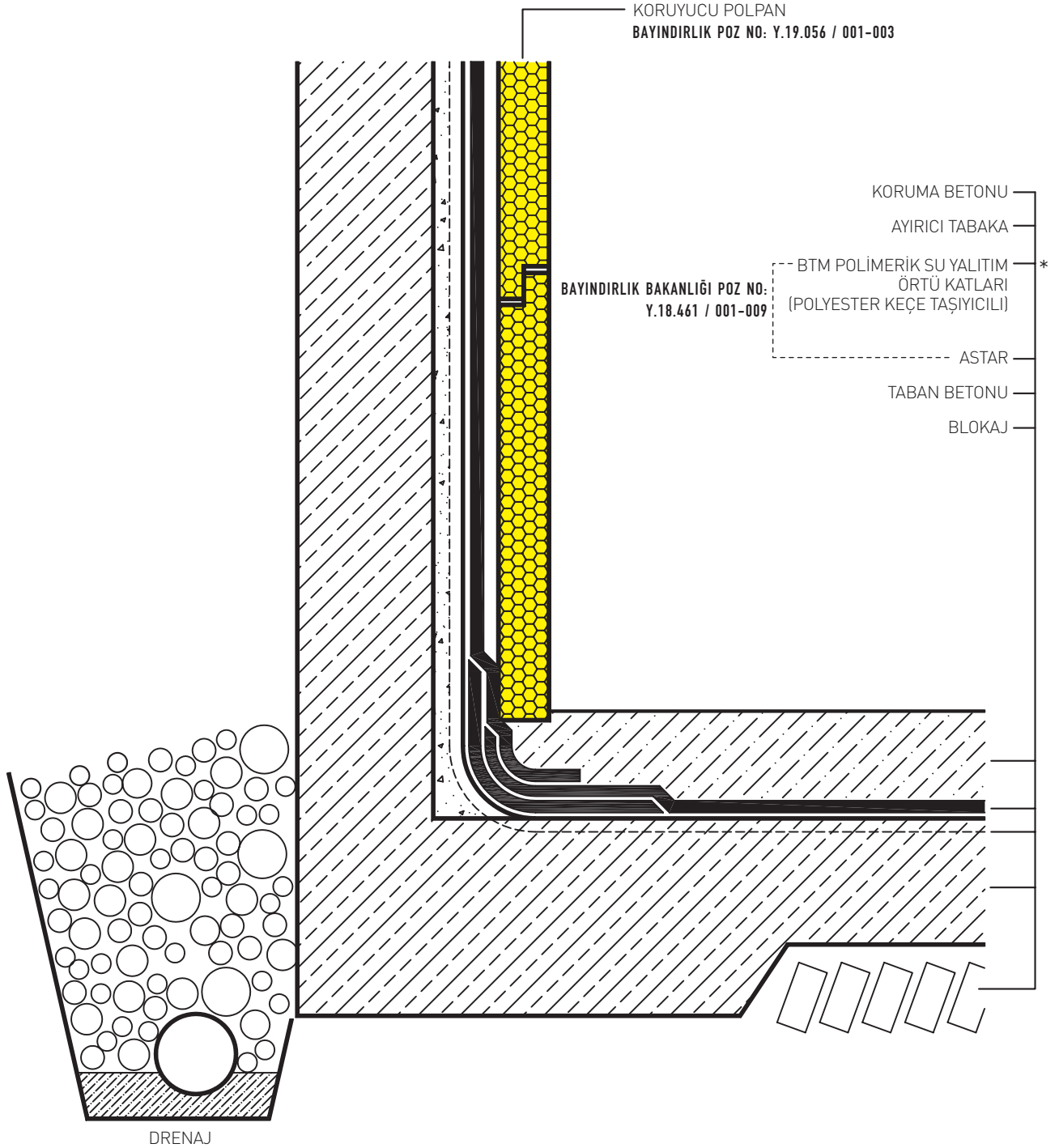

\* ELASTOBİT, PLASTOBİT, POLİBİT, örtü cinsleri için BTM A.Ş.'ne danışınız.

## İÇTEN BOHÇALAMA TEMEL YALITIMI 2. AŞAMA (BASINÇLI SUYA KARŞI)

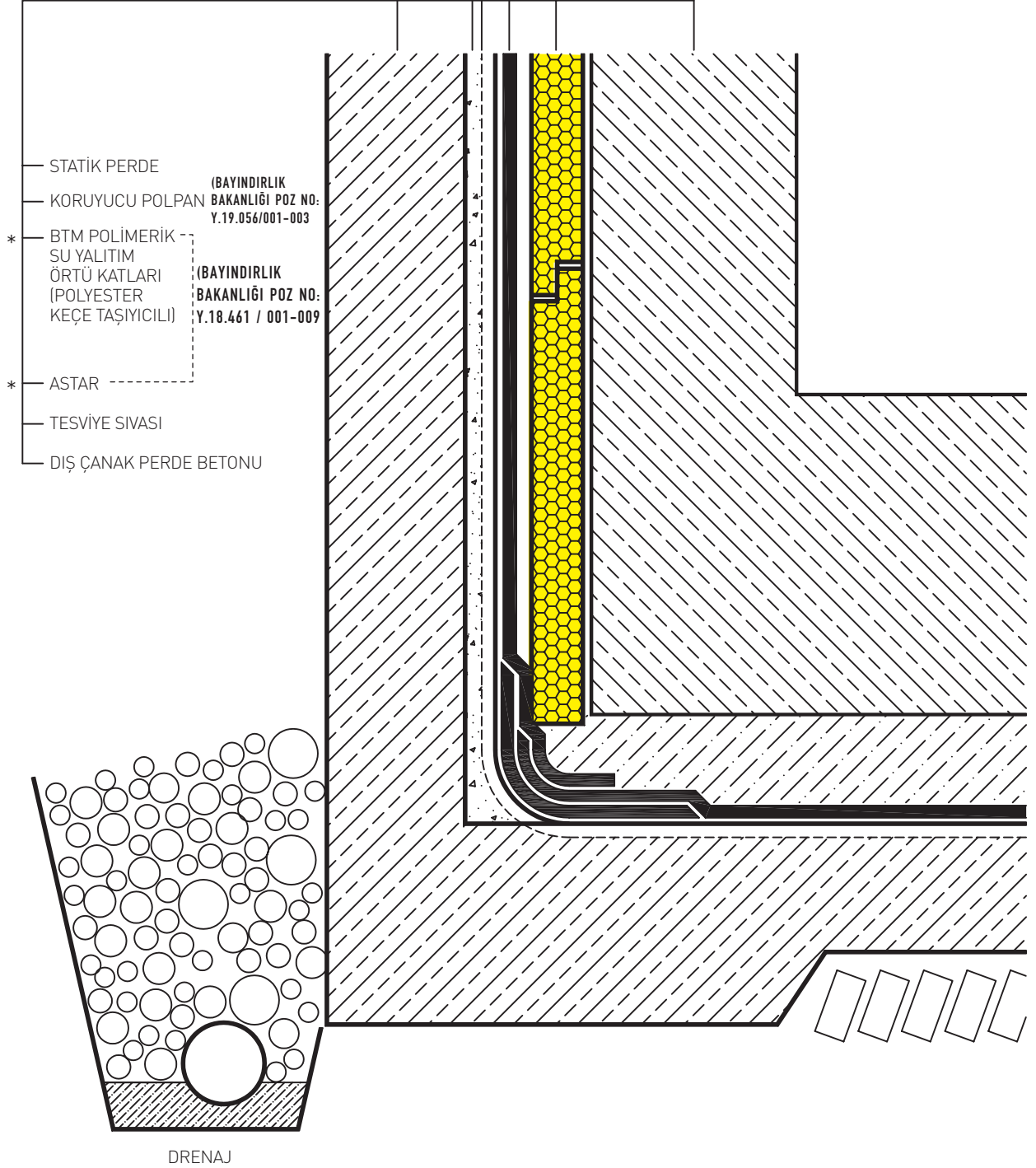

\* ELASTOBİT, PLASTOBİT, POLİBİT, örtü cinsleri için BTM A.Ş.'ne danışınız.



## TEMEL YALITIMI FARKLI KOTLARDA DİLATASYON GEÇİŞİ

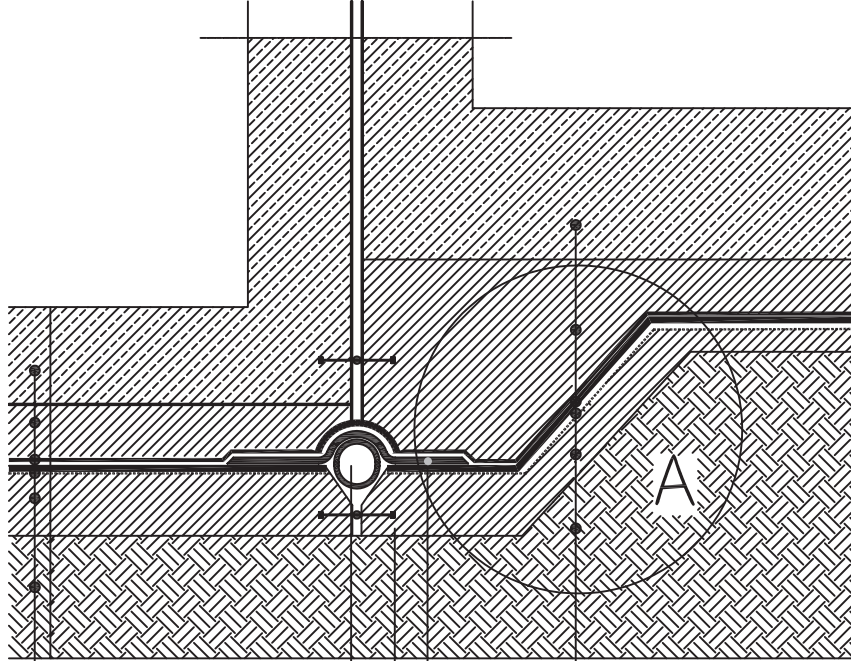

YUMUŞAK PLASTİK HORTUM	TAKVİYE BANTLI (POLYESTER KEÇE ÖRTÜ)	STATİK BETONU (RADYE JENERAL)
PLASTİK SU TUTUCU BANT		DOLGU / KORUMA BETONU
STATİK BETONU (RADYE JENERAL)		AYIRICI TABAKA
KORUMA BETONU		* BTM POLİMERİK SU YALITIM ÖRTÜSÜ (2. KAT)
AYIRICI TABAKA		* BTM POLİMERİK SU YALITIM ÖRTÜSÜ (1. KAT)
* BTM POLİMERİK SU YALITIM ÖRTÜSÜ (2. KAT)		* ASTAR
* BTM POLİMERİK SU YALITIM ÖRTÜSÜ (1. KAT)	BAYINDIRLIK BAKANLIĞI POZ NO: Y.18.461 / 001-009	TABAN BETONU
* ASTAR		SIKIŞTIRILMIŞ TOPRAK
TABAN BETONU		
SIKIŞTIRILMIŞ TOPRAK		

### A DETAYI FARKLI YÜKSEKLİKLERDE UYGULAMA KOŞULLARI

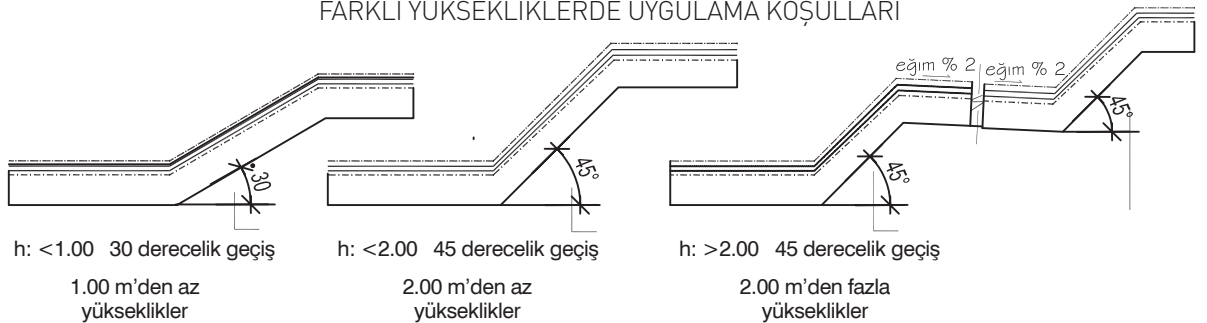

\* ELASTOBİT, PLASTOBİT, POLİBİT, örtü cinsleri için BTM A.Ş.'ne danışınız.

## KAZIK BAŞI TEMEL YALITIMI

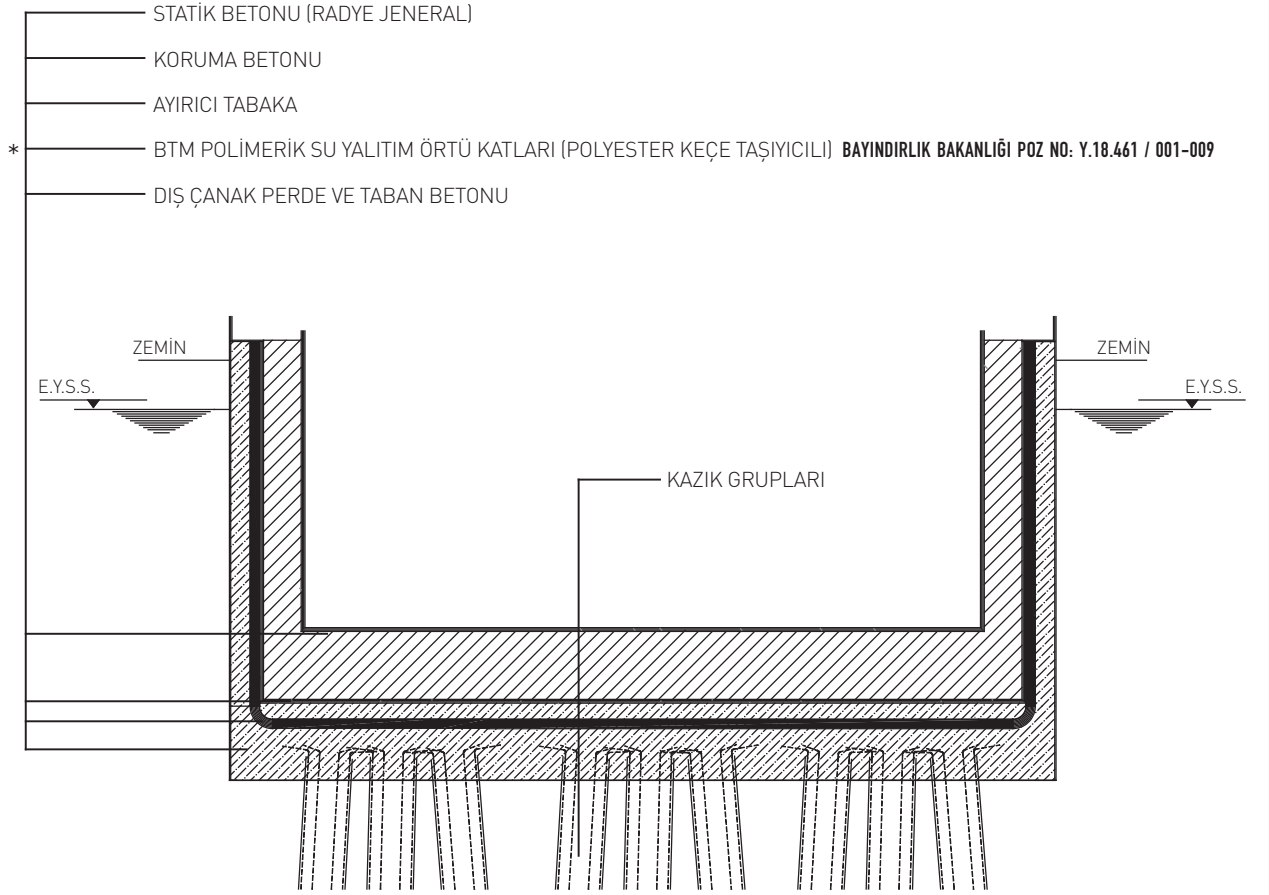

\* ELASTOBİT, PLASTOBİT, POLİBİT, örtü cinsleri için BTM A.Ş.'ne danışınız.